

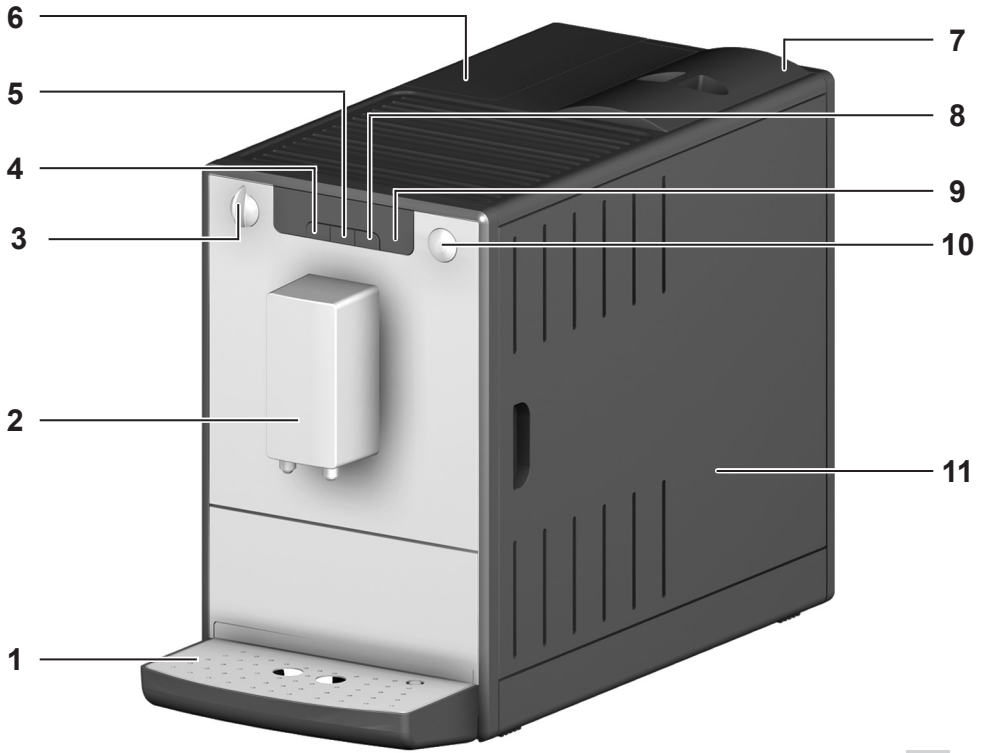

CAFFEO®

SOLO





**A**

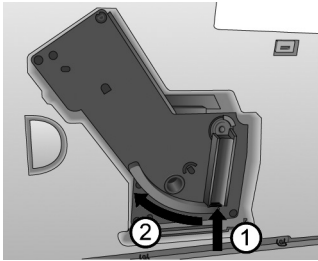

**B**

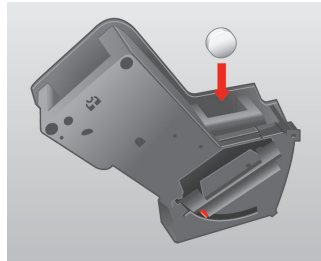

**C**

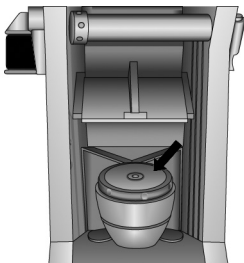

**D**

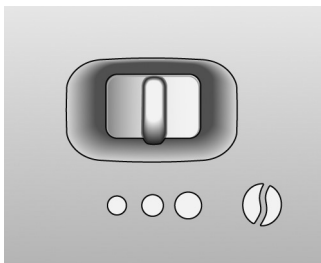

**E**

## 安全提示

请仔细阅读操作手册并依此操作。本机针对家用而非商用目的而设计。

任何其它行为均将被视为违规行为，可能造成人员受伤和财产损失。

Melitta® 公司对违规使用造成的损失概不负责。



本咖啡机符合以下欧盟指令：

- 2014/35/EU ( 低压 )
- 2014/30/EU ( 电磁兼容性 )
- 2011/65/EU ( RoHS )
- 2009/125/EC ( 生态化设计 / ErP指令 )

本咖啡机按照最新的技术水平制造。尽管如此仍然存在剩余风险。

为了避免危险，请务必遵守安全提示。

对不遵守安全提示导致的损失，Melitta® 公司概不负责。

### 警告！

#### 触电危险

如果咖啡机或电源线损坏，有触电的生命危险。

为了避免触电危险，请务必遵守以下安全提示。

- 禁止使用损坏的电源线。
- 必须由制造商、客户服务部门或其它专业人员来负责更换损坏的电源线。
- 严禁拆卸用螺丝固定在咖啡机箱体上的罩盖。
- 使用前必须确保咖啡机处于完好无损的状态。

- 咖啡机损坏后必须由授权维修点进行维修。客户不得自行维修。
- 禁止对咖啡机、咖啡机部件以及配件进行改动。
- 禁止将咖啡机泡在水中。

### 警告！

#### 烧伤和烫伤

喷出的液体和蒸汽可能带有高温。咖啡机部件表面也可能有高温。

为了避免被烧伤或烫伤，请务必遵守以下安全提示：

- 避免皮肤与溢出的液体或蒸汽发生接触。
- 运行过程中禁止触摸咖啡出口的喷嘴。

### 警告！

#### 般安全注意事项

为了避免人员受伤和财产损失，请务必遵守以下安全提示：

- 运行过程中禁止将手伸入咖啡机内部。
- 咖啡机和电源线必须远离8岁以下的儿童。
- 8岁和以上年龄的儿童、在生理、感官或精神上有缺陷的人或者缺乏经验和能力的人，在有他人监管或者接受过安全操作指导，并了解潜在危险的条件下可以使用本咖啡机。

- 不允许儿童玩弄咖啡机。不允许由8岁以下的儿童进行清洁和保养操作。8岁以上的儿童必须在有成年人监管的条件下才可以执行清洁和保养。
- 如果长时间不用咖啡机，请断开电源。

## 概览

图 A

1	带有托杯板和废渣盒的接水盘以及接水盘的满量显示
2	可调整高度的流出口
3	咖啡量调节器
4	单杯烹制量按键 
5	双杯烹制量按键 
6	水箱
7	咖啡豆槽
8	咖啡浓度按键 
9	显示屏
10	开/关按键 
11	右盖（可取下，其后面是研磨度调节器、滤煮器和型号铭牌）

## 显示屏

	常亮	咖啡机准备就绪。
	闪烁	咖啡机正在加热或者正在烹制咖啡。
	常亮	更换 Melitta® Claris® 滤水器
	闪烁	正在更换过滤器。
	常亮	注满水箱
	闪烁	安装水箱
	常亮	清空接水盘和废渣盒
	闪烁	安装接水盘和废渣盒
	常亮	1 个豆：柔和 2 个豆：正常 3 个豆：加浓
	闪烁	加满咖啡豆槽；在下次烹制咖啡后停止闪烁。
	常亮	清洁咖啡机
	闪烁	正在运行集成的清洁程序
	常亮	清除咖啡机水垢
	闪烁	正在运行集成的除垢程序
	常亮	系统中存在空气。 必要时加满水箱并按下咖啡浓度按键  。排空咖啡机内的空气。





# 首次使用前

## 一般注意事项

- 只使用无碳酸的纯净水。
- 用随附的测试条确定所用水的硬度并设置水硬度（“水硬度和滤水器”，参见第 168 页）。

## 首次开始运行时的注意事项

首次开始运行时必须为咖啡机排气。为此需在无 Melitta® Claris® 滤水器且装满水箱的情况下接通咖啡机。

- 在流出口 2 下放一个容器。
- 按下按钮 ，接通咖啡机。显示屏上  亮起。
- 按下  按钮。水通过系统被泵入。
- 当  在显示屏 9 上亮起时，咖啡机已准备就绪。
- 首次开始运行后可安装 Melitta® Claris®（参见第 169 页）。

## 咖啡机开始运行

### 开始运行

 **警告！**

- 电源电压错误、接口和电源线错误或损坏会造成火灾危险和触电危险
- 请确认电源电压与咖啡机型号铭牌上的电压一致。型号铭牌位于咖啡机右侧盖板后面（图 A，11）。
- 确保插座符合电气安全现行标准。如有疑问请咨询电气专业人员。
- 禁止使用损坏的电源线（绝缘层损坏，芯线裸露）。



- 将咖啡机放在与四周留有足够空间（至少 10 cm）的稳固、干燥平面上。
- 将电源线插入适合的插座。
- 取下咖啡豆槽 7 的顶盖。
- 为咖啡豆槽加满适合的咖啡豆。
- 再次盖好顶盖。

- 打开水箱 6 的顶盖，向上将水箱拉出咖啡机。
- 为水箱加满新鲜的自来水，直至达到最高水位 MAX 标记。
- 将水箱装入咖啡机。
- 在流出口 2 下放一个容器。
- 按下开/关按钮 ，可启动或关闭咖啡机。必要时，咖啡机自动进行冲洗。



## 烹制

- 每日向水箱注入新鲜的水。水箱中必须装有足够的水以供咖啡机使用。
- 最好在咖啡豆槽中装入特浓或者全自动咖啡豆混合物。不得使用经研磨、糖浆、焦化或者经其他含糖添加剂处理的咖啡豆。

## 设置烹制量和浓度

- 旋转咖啡量调节器 3，无级设置烹制量。调节器在最左侧 = 每杯 30 ml  
调节器在最右侧 = 每杯 220 ml
- 按下  按钮，直至调至所需浓度。浓度通过显示屏 9 上的咖啡豆体现（从  = 柔和至  = 特浓）。

## 烹制咖啡或者特浓咖啡

- 可以烹制一杯或者同时烹制两杯。
- 启动咖啡机。
- 在流出口下放一个或两个杯子。
- 烹制一杯：按下单杯烹制量按钮  或者
- 烹制两杯：按下双杯烹制量按钮 。
- 再次按下相应的按钮可取消烹制咖啡。

## 水硬度和滤水器

正确设置水硬度很重要，这使咖啡机能够正确显示何时必须清除水垢。出厂设置的水硬度为 4。





安装 Melitta® Claris® 滤水器后硬度自动设为 1。

## Melitta® Claris® 滤水器

Melitta® Claris® 滤水器滤出水中的钙盐和其他有害物质。滤水器每 2 个月更换一次，最迟当显示屏上出现  时更换。滤水器需另外购买。

### 安装滤水器







 在整个更换期间一直闪烁。

- 安装前将滤水器放在装有自来水的玻璃容器中几分钟。
- 关闭咖啡机。
- 同时按下  和  按键大约 3 秒钟，然后松开。显示屏上出现 。
- 清空并安装接水盘。  亮起。
- 向上将水箱 6 拉出咖啡机。
- 清空水箱。
- 将滤水器旋入水箱底的螺纹中。
- 为水箱加满新鲜的自来水，直至达到最高水位MAX标记。
- 将水箱装入咖啡机。
- 按下  按键。咖啡机自动进行冲洗。冲洗结束后咖啡机准备就绪，水硬度设为 1 度。
- 清空并安装接水盘。

安装好滤水器后，第一次冲洗后的水可能会很混浊，因为冲掉了滤水器上多余的活性炭。之后水会重新变清澈。

## 设置水硬度

咖啡机附带一个测定水硬度的测试条。

- 用此测试条测定自来水的硬度。
- 启动咖啡机。
- 同时按住  和  按键 2 秒以上。  快速闪烁。
- 按下  按键，显示出水硬度的设置菜单。  亮起。
- 按下  按键设置为测定的水硬度。通过咖啡豆图标  显示所选水硬度。

水硬度	°dH	°e	°fH
1: 	0-10	0-13	0-18
2:  	10-15	13-19	18-27
3:   	15-20	19-25	27-36
4:    闪烁	>20	>25	>36

- 按下  按键，以确认选择。

## 保养与清洁

### 警告！

- 清洁前拔下电源插头。
- 禁止将咖啡机浸入水中。
- 不得使用蒸汽清洗机。

### 每日清洗

- 用柔软的湿布和常用洗碗剂擦净咖啡机外部。
- 清空水盘。
- 清空废渣盒。

### 清洗滤煮器

建议每周清洁一次滤煮器。

- 关闭咖啡机。
- 向右拉出盖板 11。





- 按住滤煮器手柄上的红色按钮 (图 B, 1)。
- 将手柄顺时针旋至最大。
- 抓住手柄从咖啡机中拉出滤煮器。
- 用清水全面彻底清洗滤煮器。图 D 所示区域 (箭头) 必须无咖啡渣。
- 滴干滤煮器。
- 清除咖啡机里的咖啡渣。
- 将滤煮器装入咖啡机, 按住红色按钮 (图 B, 1) 并逆时针旋转手柄至限位挡块处。
- 插入盖板直至其卡紧。

### 集成的清洁程序

集成的清洁程序 (持续大约 15 分钟) 清除手动无法消除的残渣和咖啡残油。整个过程中清洁图标  一直闪烁。

清洁程序应每 2 个月或者每煮 200 杯后运行一次, 最迟在  亮起时运行。

只允许使用 Melitta® 清洁药片。

- 关闭咖啡机。
- 为水箱加满自来水, 直至达到最高水位 MAX 标记。
- 安装水箱。
- 同时按住  和  按键大约 3 秒。  闪烁,  亮起。
- 清空接水盘和废渣盒。
- 安装无废渣盒的接水盘。
- 在流出口 2 下方放置废渣盒。

清洗阶段 1 (  ) :

进行两个冲洗过程。当  亮起后, 如下操作:

- 取出并清洁滤煮器 ("清洗滤煮器", 参见第 169)。
- 在滤煮器中放入清洁药片 (图 C)。
- 装入滤煮器 ("清洗滤煮器", 参见第 169)。

清洗阶段 2 (  ) :

当  亮起后, 如下操作:

- 为水箱加满自来水, 直至达到最高水位 MAX 标记。
- 将流出口 2 移至最低处。
- 按下  按键, 继续运行清洁程序 (持续大约 5 分钟)。

清洗阶段 3 (  ) :

当  亮起后, 如下操作:

- 清空接水盘和废渣盒。
- 安装无废渣盒的接水盘。
- 在流出口 2 下方放置废渣盒。

清洗阶段 4 (  , 中间的咖啡豆闪烁 ) :

- 再次继续运行清洁程序, 持续大约 5 分钟。

当  亮起后, 如下操作:

- 清空接水盘和废渣盒, 并正常装入咖啡机。

清洁程序结束。

### 集成的除垢程序

#### 警告!





除垢剂有刺激皮肤的危险

请遵守除垢剂包装上的安全提示和用量说明。



集成的除垢程序 (持续大约 30 分钟) 清除咖啡机内部的水垢残留物。整个过程中除垢图标  一直闪烁。

除垢程序应每 3 个月运行一次, 最迟也应在  亮起时运行 ("设置水硬度", 参见第 169)。

只允许使用 Melitta® ANTI CALC。

- 关闭咖啡机。
- 必要时取出滤水器 ("水硬度和滤水器", 参见第 168)。
- 同时按住  和  按键大约 3 秒。  闪烁,  亮起。

除钙阶段 1 (  ) :

- 清空并再次安装接水盘。  亮起。
- 完全清空水箱。
- 按照包装上的指示向水箱中放入除垢粉。
- 安装水箱。
- 按下  按键，以启动除垢程序 ( 持续大约 15 分钟)。

除钙阶段 2 (  ) :

当  亮起后，如下操作：

- 清空并再次安装接水盘。
- 彻底冲洗水箱。
- 为水箱加满自来水，直至达到最高水位 MAX 标记。
- 安装水箱。
- 按下  按键，继续运行除垢程序 ( 持续大约 5 分钟)。

除钙阶段 3 (  ) :







当  亮起后，如下操作：

- 清空并再次安装接水盘。当  亮起后，终止除垢程序。
- 如有需要，装入滤水器 ( "水硬度和滤水器", 参见第 168 ) 。

## 其他设置

### 节能模式

咖啡机完成最后一个动作后自动切换 ( 根据设置 ) 到节能模式。咖啡机的出厂设置为 5 分钟 。







- 启动咖啡机。
- 同时按下  和  按键，直至  闪烁。
- 连接  按键两下。  亮起。
- 按下  按键，直至四个时间的其中一个设定完成为止。时间通过显示屏 9 上的咖啡豆体现。

显示	时间
	5分钟 (出厂设置)
	15分钟
	30分钟
 闪烁	关闭

- 按下  按键，以确认设置。

### 自动关机功能

咖啡机完成最后一个动作后自动 ( 根据设置 ) 关机。咖啡机的出厂设置为 30 分钟 。

- 启动咖啡机。
- 同时按下  和  按键，直至  闪烁。
- 连接  按键三下。  亮起。
- 按下  按键，直至四个关闭时间中的一个设定完成为止。时间通过显示屏 9 上的咖啡豆体现。

显示	时间
	30分钟 (出厂设置)
	2小时
	4小时
 闪烁	8小时









- 按下  按键，以确认设置。



## 冲泡温度

冲泡温度的出厂设置为 2 级

(中等  )。

- 启动咖啡机。
- 同时按下  和  按键，直至  闪烁。
- 连按  按键四下。 亮起。
- 按下  按键，直至三个冲泡温度中的一个设定完成为止。温度通过显示屏 9 上的咖啡豆体现 (从  = 低至  = 高)。
- 按下  按键，以确认设置。

## 设置研磨度

研磨度在交付前已设置好。因此我们建议在烹制 1000 杯咖啡后 (大约 1 年) 再调整研磨度。





启动烹制咖啡后立即设置研磨度并且只在研磨机运行期间。

- 向右拉出盖板 11。
- 启动烹制咖啡
- 将推杆 (图 E) 调至所需位置 (左 = 细至右 = 粗)。
- 插入盖板并向左推至其卡紧。

## 运输、存储和废弃处置

### 蒸发

当咖啡机长时间未使用或者长时间运输时，应对其进行蒸发操作。以此保护咖啡机免受霜冻伤害。

- 必要时取出滤水器 ("水硬度和滤水器", 参见第 168) 并放入盛有自来水的玻璃容器中冷却存储。
- 启动咖啡机。
- 同时按住  和  按键大约 2 秒。 闪烁，然后  亮起。
- 向上将水箱 6 拉出咖啡机。
- 清空水箱。
- 按下  按键。咖啡机会自动蒸发水汽，然后关机。
- 将水箱装入咖啡机。

### 运输

- 咖啡机蒸发掉水汽。
- 清空并清洁接水盘和废渣盒。
- 清空水箱和咖啡豆槽。如有必要，吸出深处的咖啡豆。
- "清洗滤煮器", 参见第 169。
- 尽可能将咖啡机放在原包装 (包括硬泡沫塑料) 中运输。

### 废弃处置

本机需根据关于电气和电子废弃设备的欧盟指令 2002/96/EC (waste electrical and electronic equipment WEEE) 进行处置。该指令规定了在欧盟范围内废弃家电的回收和再利用。请向您的经销商了解当前的废弃处置方法。

排除故障		
故障	原因	措施
咖啡只一滴滴流出。	研磨度过细。	将研磨度调粗。 清洁滤煮器。 也可以运行除垢或清洁程序。
不流出咖啡。	水箱无水或者未正确装好。	加满水箱并注意其正确位置。
	滤煮器堵塞	清洗滤煮器。
研磨机不研磨。	咖啡豆未落入研磨机。	轻轻敲击豆槽。
	研磨机中有异物	拨打热线电话。
研磨机发出异响	研磨机中有异物	拨打热线电话。
咖啡豆图标  闪烁，即使已填装豆槽。	滤煮室内没有足够的磨好的咖啡豆	按下单杯烹制量按键  或者双杯的烹制量按键  。
显示屏上亮起  。	咖啡机内部管路里有空气。	加满水箱并按下咖啡浓度按键  。 排空咖啡机内的空气。
清洁或除垢程序被中断。	供电被中断，例如由于停电。	咖啡机自动运行冲洗程序。请遵照咖啡机的说明操作。
滤煮器取出后无法再安装。	滤煮器未正确锁紧。	检查锁紧滤煮器的手柄是否正确啮合。
	驱动装置不在正确位置。	关闭然后重新打开咖啡机。同时按下单杯和双杯烹制量按键   2 秒以上。驱动装置移动到正确位置。然后再次装入滤煮器并检查锁紧装置是否正确。
清洁图标  和待机图标  交替闪烁。	缺少滤煮器或者未正确安装。	正确安装滤煮器。
	滤煮室过满。	使用开/关按键  关闭并再次打开咖啡机（必要时重复操作），直至显示待机模式。
所有操作键不停闪烁	系统错误	使用开/关按键  关闭并再次打开咖啡机，如果无效，请将咖啡机寄至服务中心。

## China RoHS

中华人民共和国发布了一项条例被称为“管理方法为限制的使用的危险物质在电气和电子产品”或通常所说的中国 RoHS。所有产品的生产和销售在中国市场都必须符合此项规例。

The People's Republic of China released a regulation called „Management Methods for the Restriction of the Use of Hazardous Substances in Electrical and Electronic Products” or commonly referred to as China RoHS. All products which are produced and sold for China market have to meet this regulation.

### 名称和产品中有害物质的含量

#### Name and content of hazardous substances in products

组件名称 Component Name	有害物质 Hazardous substance					
	铅 Lead (Pb)	汞 Mercury (Hg)	镉 Cadmium (Cd)	六价铬 Hexavalent chromium (Cr (VI))	多溴联苯 Polybrominated biphenyls (PBB)	多溴二苯醚 Polybrominated diphenyl ethers (PBDE)
塑料外壳和底盘 Plastic enclosure and chassis	○	○	○	○	○	○
印刷电路板组装 Printed Circuit Board Assembly	X	○	○	○	○	○
电机、阀门 Motors, valves	X	○	○	○	○	○
电缆和电线 Cable and wiring	X	○	○	○	○	○
金属零件 Metall parts	X	○	○	○	○	○

此表编制 SJ/T 11364 年规定。

This table is prepared in accordance with the provisions of SJ/T 11364.

○: 中所有均质材料中的这类组件这种有害物质的含量是下文要求 GB/T 26572 的极限值。

○: The content of such hazardous substance in all homogeneous materials of such component is below the limit required by GB/T 26572.

X: 这种有害物质在某些均质材料中这种组件的内容是超出 GB/T 26572 要求的极限值。

X: The content of such hazardous substance in a certain homogeneous material of such component is beyond the limit required by GB/T 26572.

此产品的环境友好使用期是:

The Environment Friendly Using Period for this product is:



## CN - Contact

Melitta 中国

公司名称: 深圳美乐家家用产品有限公司

地址: 广东省深圳市宝安区沙井街道步涌

同富裕A-2 工业区

C 区第二栋厂房

www.melitta.cn

电话: (+86) 800 999 5859

sales@melitta.cn

## CN - 保用條款

除了由卖方对终端客户提供的现行保修外, 对于2013年9月1日以后通过Melitta公司授权的经销商购买的新家电, 我们也提供的制造商保修, 是基于以下条件:

1. 保用期應從最終用戶購入該產品之日起算, 且須出示購機發票驗證該產品購買日期。產品保用期為24個月。

該咖啡機的用途為家庭使用。如一年內使用全自動咖啡機衝咖啡7500次以上, 意味著該產品作商業用途。商業用途包括為客在辦公室, 車間, 法律辦公室等使用本設備來作咖啡。商業用途情況下, 該產品的保用期為12個月或15000次沖沏操作, 並以先達的任一情況為準。

若發生用戶保用事宜, 將不順延或重新起算保用後產品或安的零備件的保用期。

2. 我司在保用期內修復任何因產品材料和廠商原因引發的設故障, 並據我司判斷實施維修或更換。所更換零備件均屬Melitta所有。除非在維修前, 消費者書面通知的前提下, 否則維修過程中生產廠商保持對零件或軟件更新的权利。

3. 任何因不當連接、使用不當或因經非授權人員自行修理產所導致的設備故障均不在本保用範圍之內。因未遵循本產品使用、養和維護說明以及未使用廠商規定的消耗品 ( 如清洗劑, 去垢劑 咖啡及濾紙 ) 所導致的設備故障, 例如: 結垢, 均不屬本保用範圍。凡易磨損部件 ( 如密封件和閥門等 ), 易碎部件 ( 如玻璃 ) 及因磨具內異物 ( 如石頭 ) 所導致的設備損傷均不屬本保用範圍。

4. 保用事宜請洽當地售後服務公司 ( 見外包裝信息 ) 。

5. 以上保用條款僅適用於在香港及澳門地區購買和使用的備。凡在其他國家購買或帶入其他國家使用的設備, 則僅按照該國當地適用的保用條款提供保用服務。

Version 4.0  
09/2016  
1233-0816

Melitta Europa  
GmbH & Co. KG  
D-32372 Minden